

Categoría 6A
(CJLRCAPIW-^)

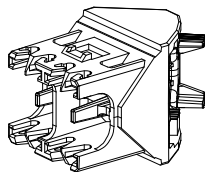

Categoría 6
(CJLRCAPIW-^)

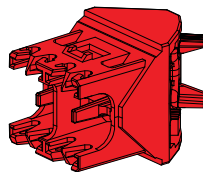

Categoría 5e
(CJLRCAPRD-^)

Jack

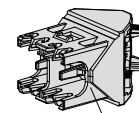
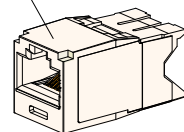

Tapa de Cable
Izquierda/Derecha de 45°

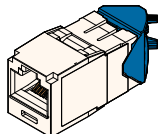

JACK ANGULADO DE 45°
CJLR%%88TG**,
CJLR%%88TG-24
(SOLO CAT 6 Y 6A)

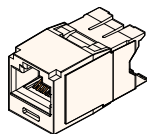

ESTÁNDAR
CJ%%88TG**

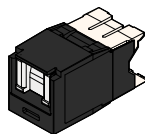

COMPUERTA CON RESORTE
CJH%%88TG**

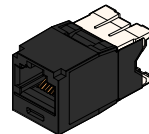

CON BLOQUEO
CJK%%88TG**

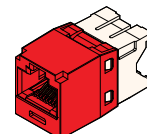

RESISTENTE A LA
CORROSIÓN
CJE%%88TG**

Módulos Jack Compatibles

Entender la Etiqueta

¡IMPORTANTE! Determine la dirección deseada del cable **antes** de conectar la tapa. La tapa, con respecto al **jack**, **debe** mantenerse uniforme durante toda la terminación.

Orientación Izquierda

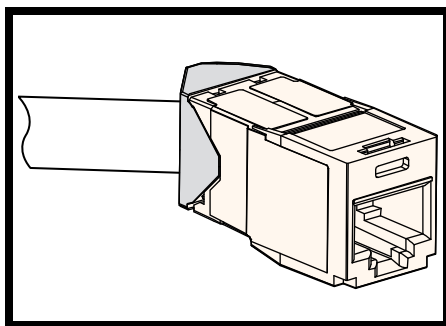

Siga las instrucciones de línea continua para la **Orientación Izquierda** (Páginas 2-3)

Orientación Derecha

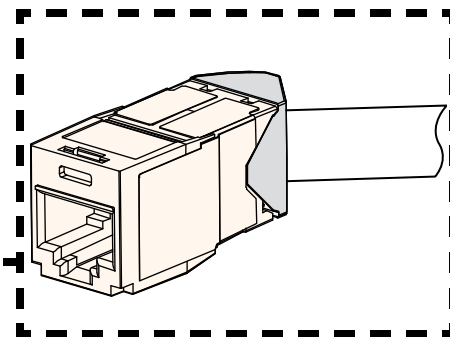

Siga las instrucciones de línea punteada para la **Orientación Derecha** (Páginas 4-5)

Orientación Izquierda

1

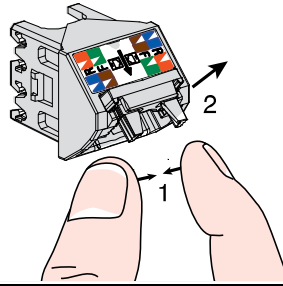
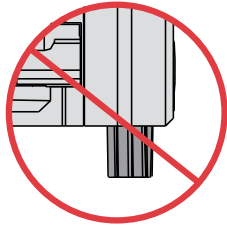
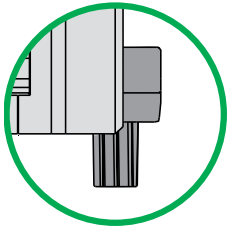

¡IMPORTANTE!
Asegúrese de que el alivio de tensión esté completamente retraído antes de insertar el cable

2

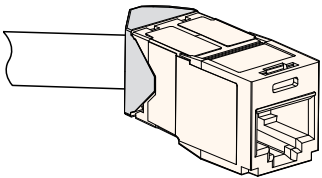
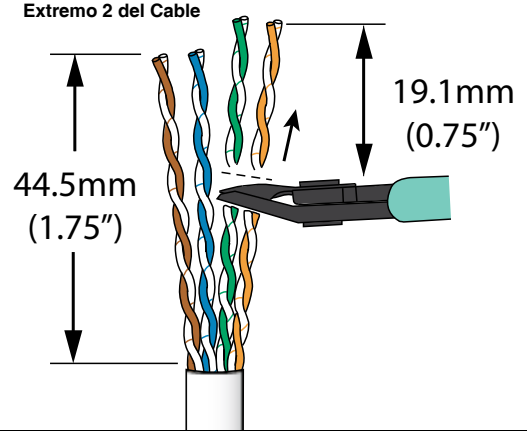
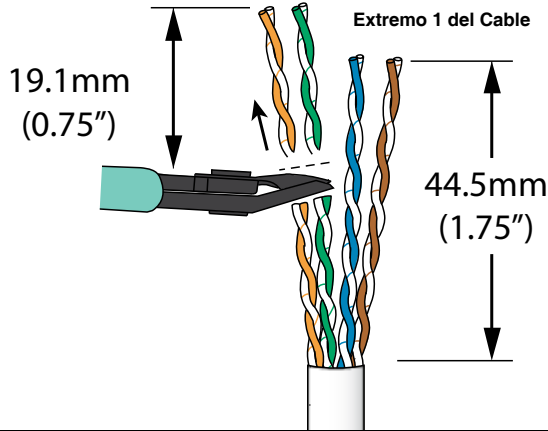

No organice los conductores previamente.

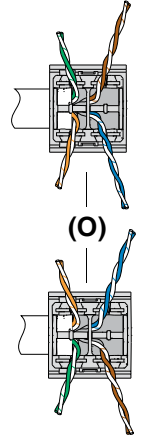
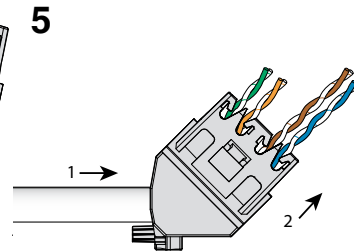
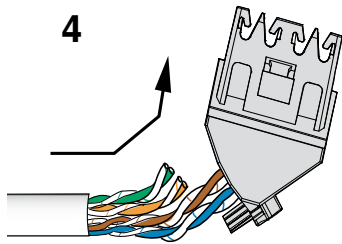
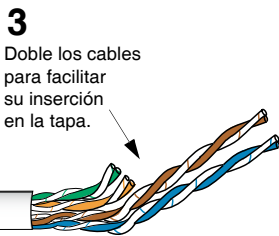

Se Muestra Extremo 1 del Cable

6

Asegúrese de que el cable esté completamente insertado en la tapa del cable

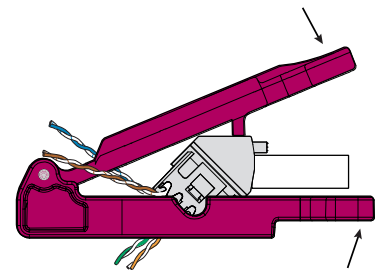
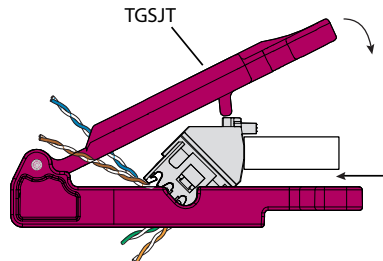
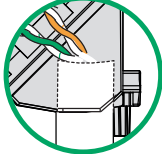
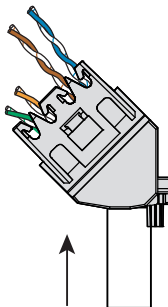

Se Muestra Extremo 1 del Cable

Orientación Izquierda

7 Cableado T568B

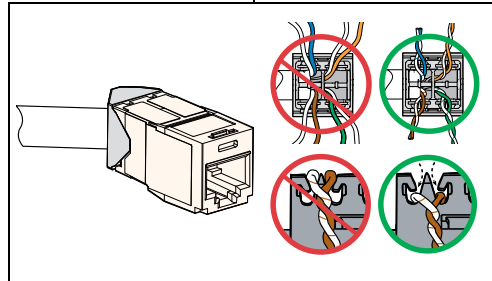
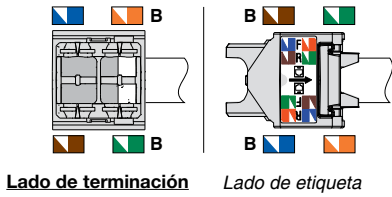

Cableado T568A

T568A no se muestra en la etiqueta del mapa de cableado

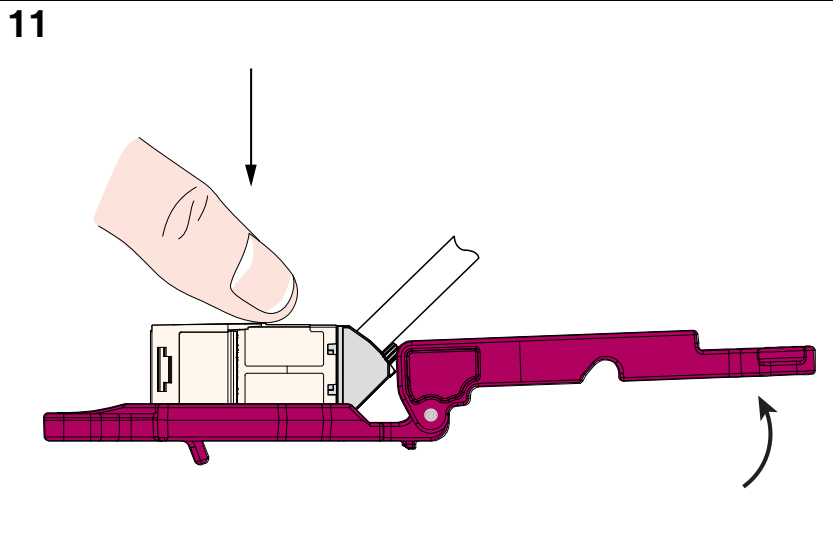
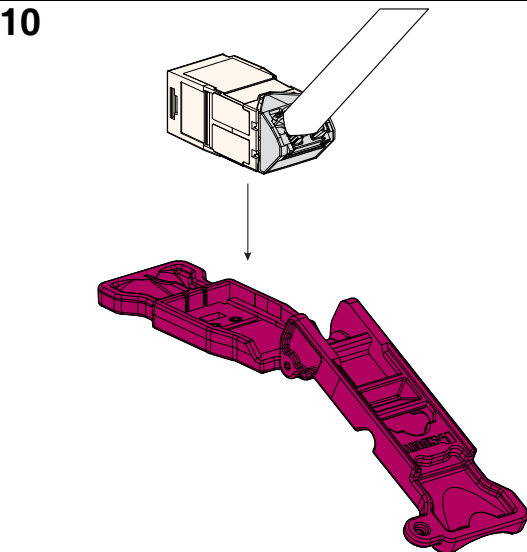
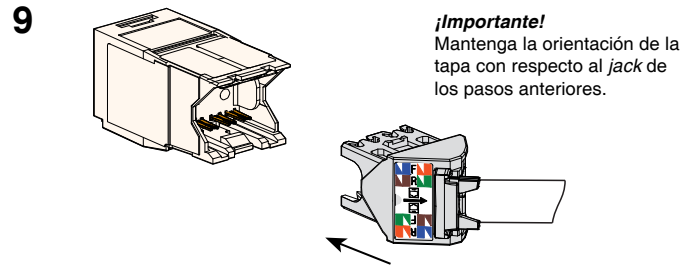
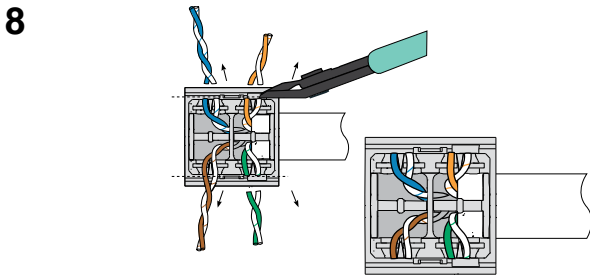
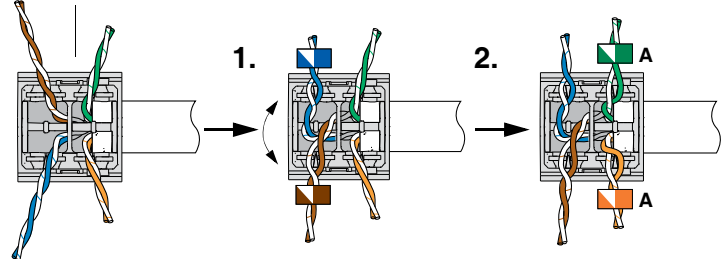
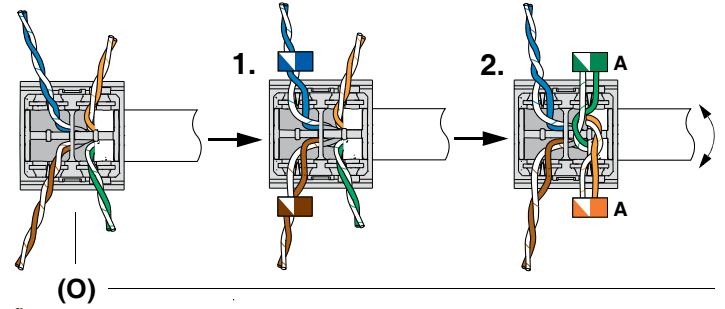
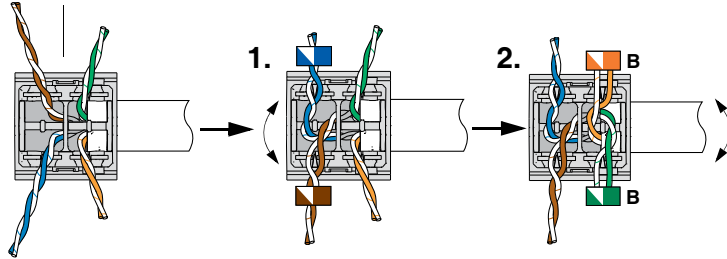
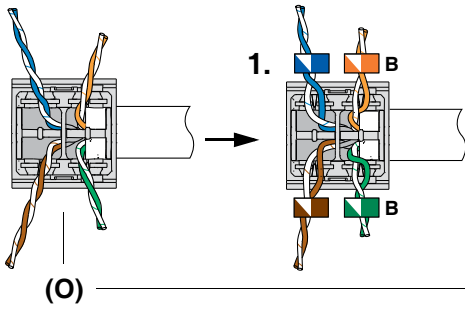
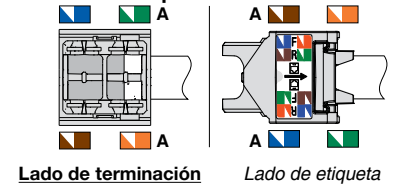

Orientación Derecha

1

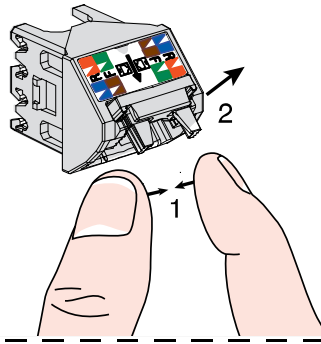
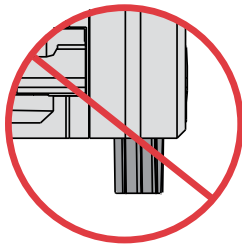
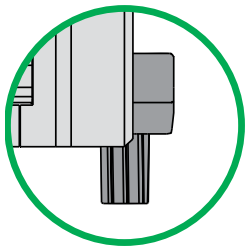

¡IMPORTANTE!:
Asegúrese de que el alivio de tensión esté completamente retraído antes de insertar el cable

2

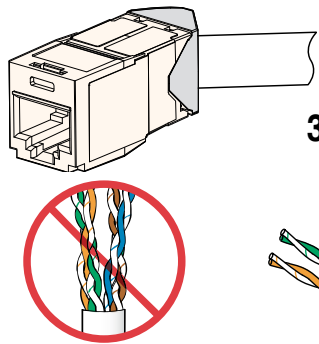
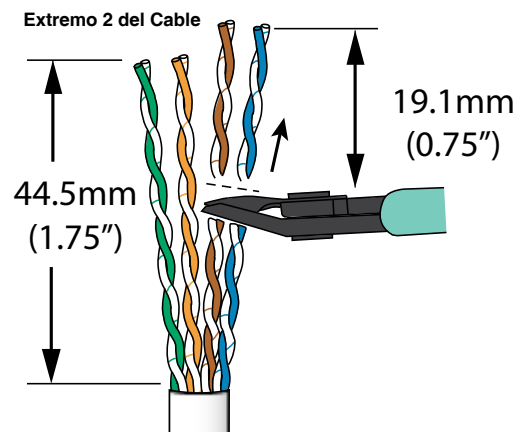
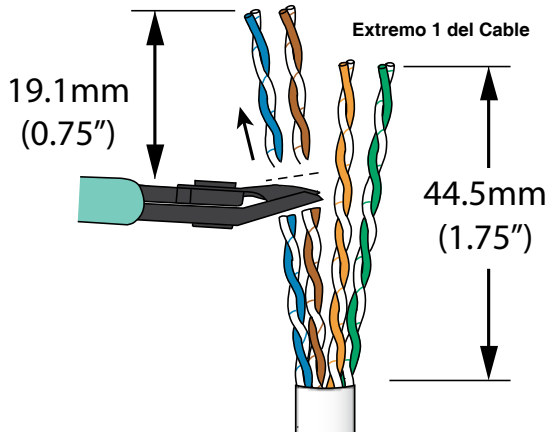

No organice los conductores previamente.

3

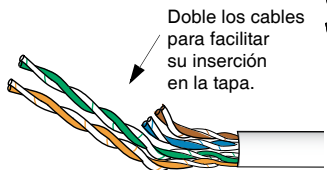

Doble los cables para facilitar su inserción en la tapa.

4

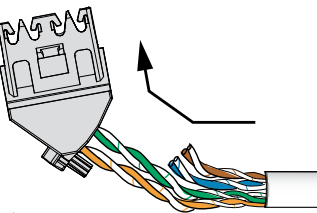

5

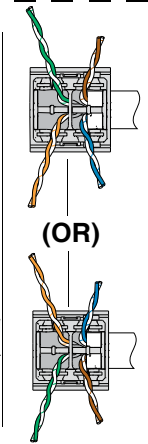
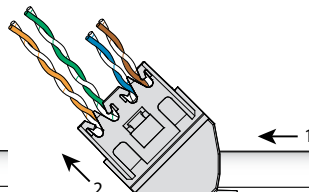

Se Muestra Extremo 1 del Cable

6

Asegúrese de que el cable esté completamente insertado en la tapa del cable

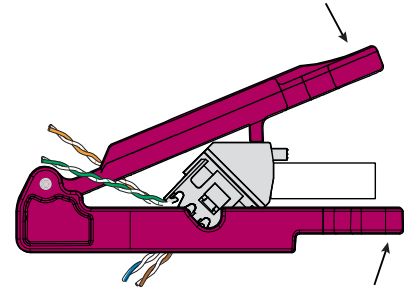
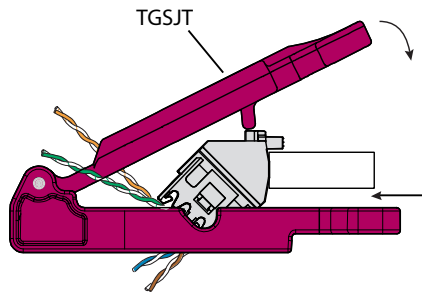
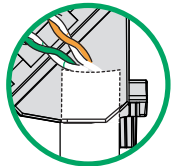
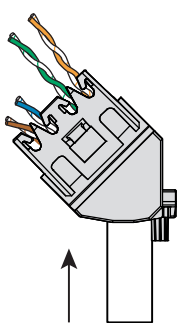

Se Muestra Extremo 1 del Cable

Orientación Derecha

7

Cableado T568B

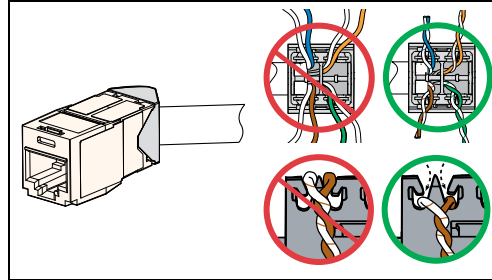
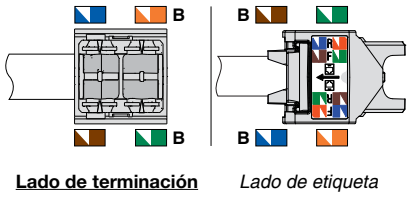

Cableado T568A

T568A no se muestra en la etiqueta del mapa de cableado

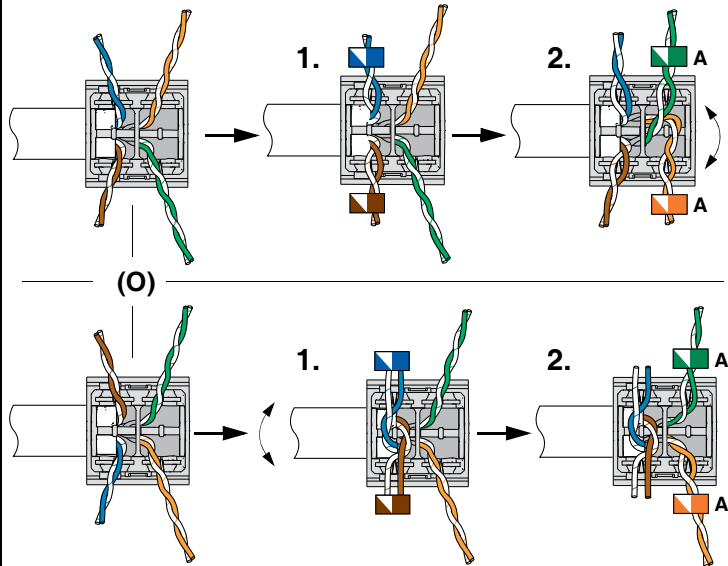
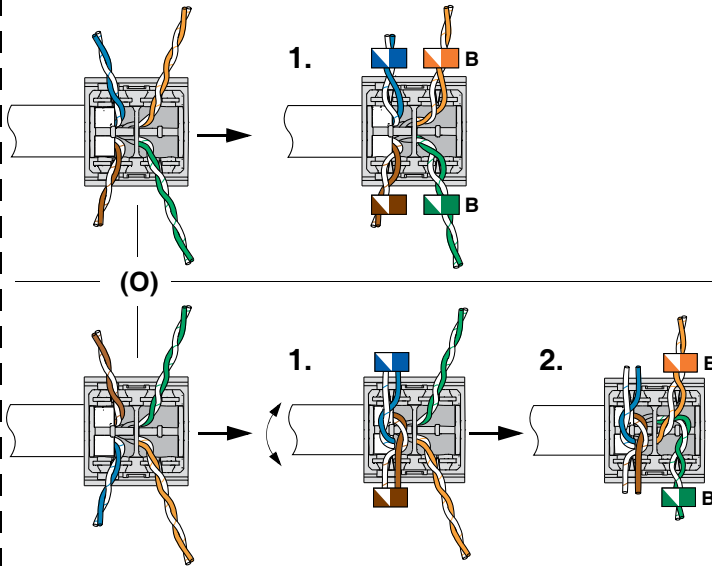
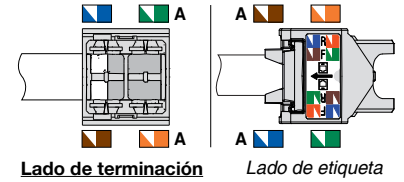

8

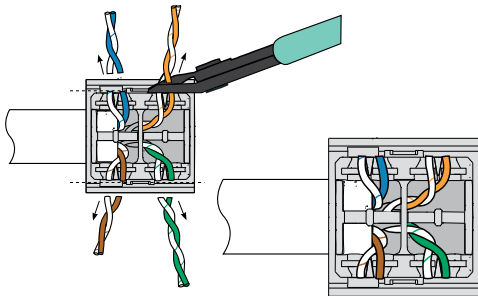

9

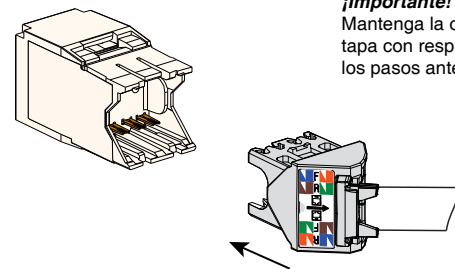

¡Importante!
Mantenga la orientación de la tapa con respecto al jack de los pasos anteriores.

10

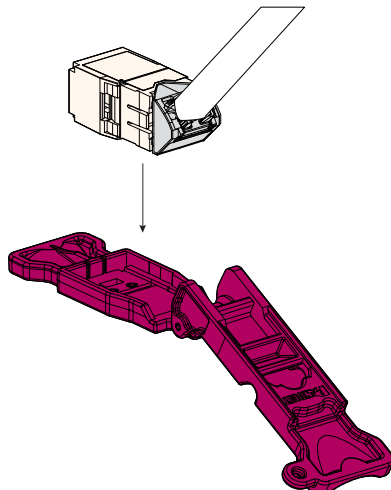

11

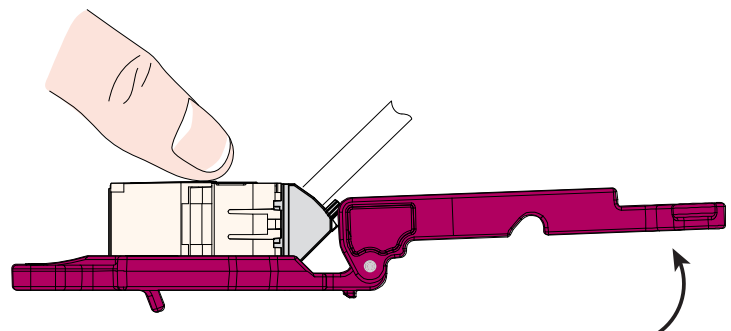

PASOS PARA EXTRACCIÓN

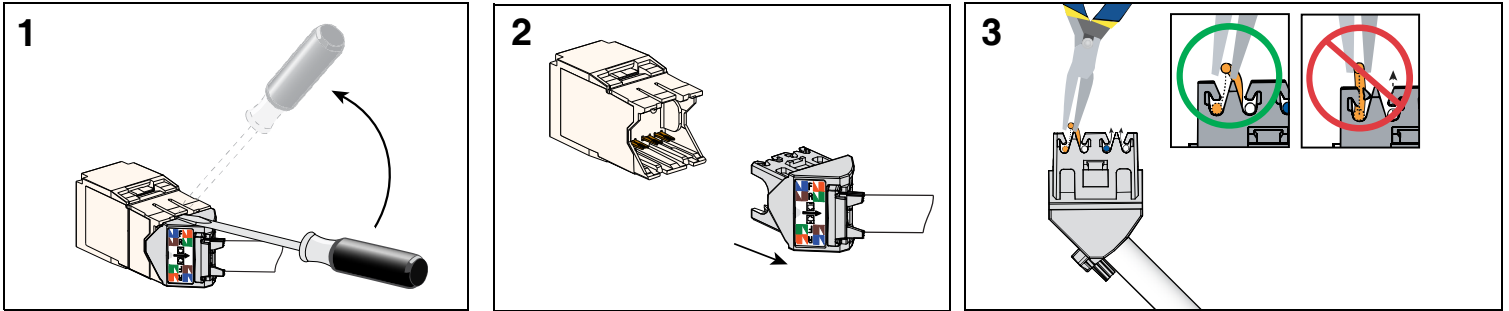
**Notes:**

1. Para obtener el rendimiento especificado, siga la guía de instalación de TIA/EIA 568-C.
2. Los módulos *jack* blindados pueden terminar un cable de datos de 22-26 AWG con un diámetro externo de aislamiento de conductor de máximo 1.57mm (0.062")
3. Los módulos *jack* blindados se pueden volver a terminar hasta 20 veces.
4. Para obtener información técnica y de rendimiento, comuníquese con el Soporte Técnico de Panduit.

Al igual que con todos los accesorios de cableado, se aplican las siguientes declaraciones:

1. Nunca instale cableado de comunicaciones durante una tormenta eléctrica.
2. Nunca instale cableado de comunicaciones en lugares húmedos a menos que el conector esté diseñado específicamente para su uso en lugares húmedos.
3. Nunca toque terminales o cableado de comunicación sin aislamiento a menos que la línea de comunicación haya sido desconectada en la interfaz de red.
4. Tenga cuidado al instalar o modificar el cableado de comunicación.

Para Obtener Instrucciones en su Idioma
y Soporte Técnico, consulte:
www.panduit.com/resources/install_maintain.asp

PANDUIT[™]
www.panduit.com

Correo electrónico:
techsupportlatam@panduit.com
Teléfono:
1-800-969-4200 | Guadalajara - México